

●コンクリート壁面補修器 ピンホールマン 作業性を追求したコンクリート壁面の補修器

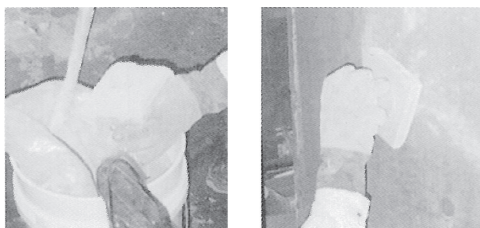

作業要領

- ①下地をサンダー等により平滑な面に処理して下さい。
- ②器具(ピンホールマン)のスポンジ方向から補修材#10程度の粉体(コンクリート面の色にあったもの)を入れ、壁のピンホール部分に当て、弧を描くように少し強めに擦りつけて下さい。
- ③ピンホール及び痕が埋まったら、霧吹きで流れ出ない程度に湿しを行って下さい。



実用新案出願中

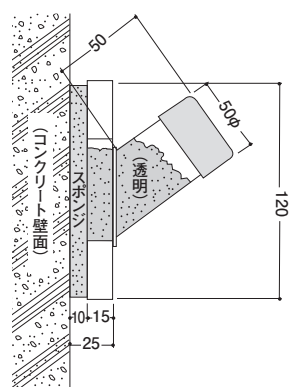

4-80 ピンホールマン
10台入(スポンジ付)

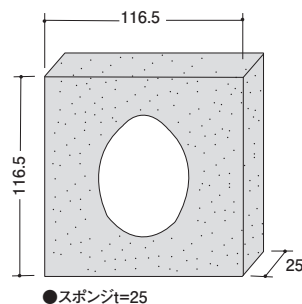

4-805 ピンホールマン取り替え用スポンジ
(10枚入)

●ゴム定木

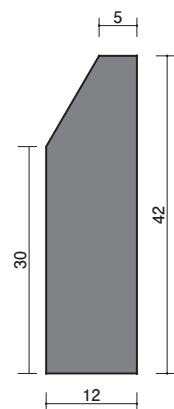

3-23 刃定木
1000mm/24本入
2000mm/12本入

クロス下地
ペンキ下地

廻り縁
(塩ビ)

廻り縁
(アルミ)

ジョイナー
(塩ビ)

ジョイナー
(アルミ)

ジョイナー
(金属折曲)

ジョイナー
(断熱材用)

アングル等
(塩ビ)

アングル等
(アルミ)

加工案内
塗装案内

床用
階段用

巾木
クイーンルーメン角

浴室天井

スパンドレル

点検口

ビス
接着剤

養生作業具
断熱工事材

● 下端起し

(塩ビ)

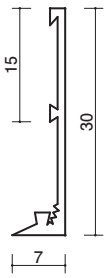

2-81 L-7
2000mm/グレー/200本入

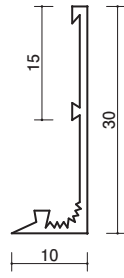

2-82 L-10
2000mm/グレー/100本入

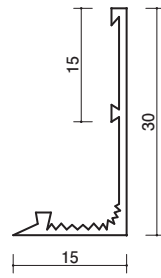

2-83 L-15
2000mm/グレー/100本入

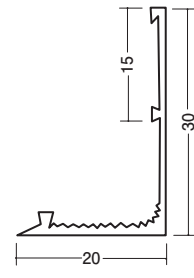

2-84 L-20
2000mm/グレー/100本入

(亜鉛)

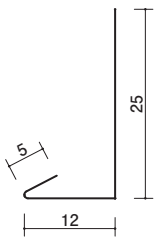

2-91 亜鉛Kフレーム12
3000mm/80本入/t=0.27

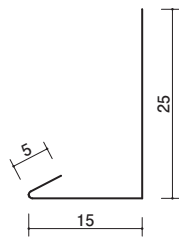

2-92 亜鉛Kフレーム15
3000mm/60本入/t=0.27

● 水切定木 (パンチング穴付)

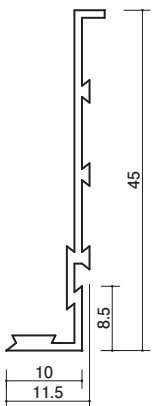

2-07 水切定木B-10
1820mm/ホワイト・グレー/100本入

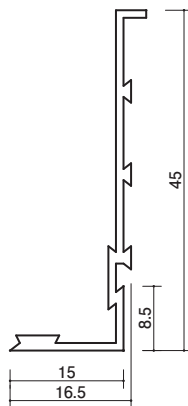

2-08 水切定木B-15
1820mm/ホワイト・グレー/100本入

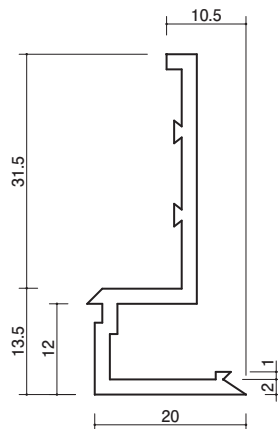

2-11 水切定木B-20
2000mm/グレー/50本入

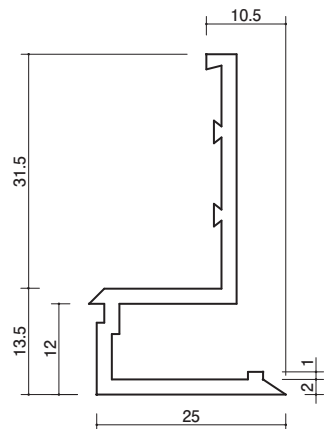

2-12 水切定木B-25
2000mm/グレー/50本入

● 溝目地

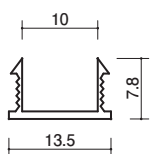

1-14 溝目地10
2000mm/ホワイト・グレー/200本入

ペクロス下地

(廻り縁)
(塩ビ)

(廻り縁)
(アルミ)

ジョイナー
(塩ビ)

ジョイナー
(アルミ)

ジョイナー
(金属折曲)

ジョイナー
(断熱材用)

アングル等
(塩ビ)

アングル等
(アルミ)

加工案内
塗装案内

床用
階段用

巾木
クォーター角

浴室天井

スバンドレル

点検口

ビス
接着剤

養生作業具
断熱工事材

左官

左官・仮設資材

●ニューツーウェー定木(パンチング穴付)

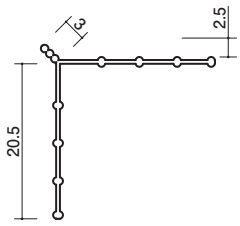
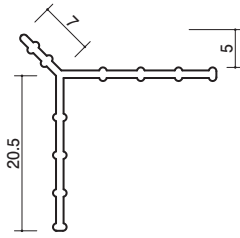
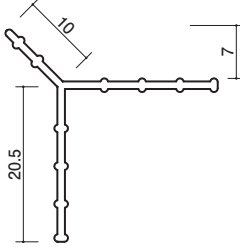
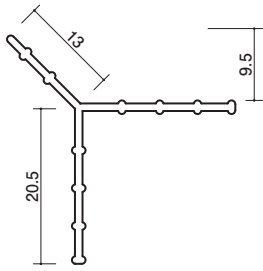
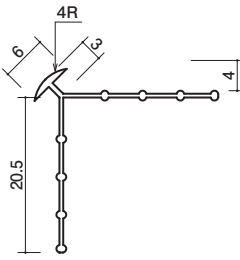
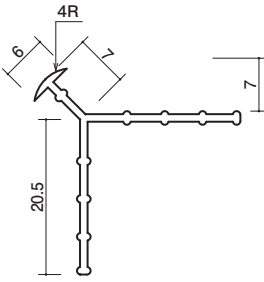
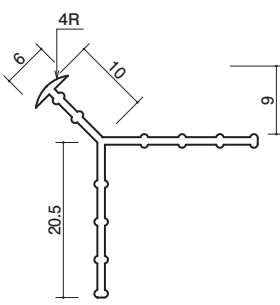
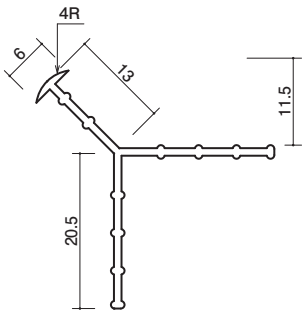
クロス下地 (塩ビ) 廻り縁 (アルミ) ジョイナー (塩ビ) ジョイナー (アルミ) ジョイナー (金属折曲) ジョイナー (断熱材用) アンゲル等 (塩ビ) アンゲル等 (アルミ) 加工案内 床用 巾木 クリーン角 浴室天井 スパンドレル 点検口 接着剤 養生作業具 断熱工事材	廻り縁 (塩ビ) 廻り縁 (アルミ) ジョイナー (塩ビ) ジョイナー (アルミ) ジョイナー (金属折曲) ジョイナー (断熱材用) アンゲル等 (塩ビ) アンゲル等 (アルミ) 加工案内 床用 巾木 クリーン角 浴室天井 スパンドレル 点検口 接着剤 養生作業具 断熱工事材	廻り縁 (塩ビ) 廻り縁 (アルミ) ジョイナー (塩ビ) ジョイナー (アルミ) ジョイナー (金属折曲) ジョイナー (断熱材用) アンゲル等 (塩ビ) アンゲル等 (アルミ) 加工案内 床用 巾木 クリーン角 浴室天井 スパンドレル 点検口 接着剤 養生作業具 断熱工事材	廻り縁 (塩ビ) 廻り縁 (アルミ) ジョイナー (塩ビ) ジョイナー (アルミ) ジョイナー (金属折曲) ジョイナー (断熱材用) アンゲル等 (塩ビ) アンゲル等 (アルミ) 加工案内 床用 巾木 クリーン角 浴室天井 スパンドレル 点検口 接着剤 養生作業具 断熱工事材
			
2-21 3K 1820mm/グレー/200本入(取寄) 1820mm/ホワイト/200本入(取寄)	2-22 7K 1820mm/グレー/100本入(在庫) 1820mm/ホワイト/100本入(取寄) 2730mm/グレー/100本入(取寄)	2-23 10K 1820mm/グレー/100本入(在庫) 1820mm/ホワイト/100本入(取寄) 2730mm/グレー/100本入(取寄)	2-24 13K 1820mm/グレー/100本入(取寄) 2730mm/グレー/100本入(取寄)
			
2-31 3R 1820mm/グレー/200本入(取寄) 1820mm/ホワイト/200本入(取寄)	2-32 7R 1820mm/グレー/100本入(在庫) 1820mm/ホワイト/100本入(取寄) 2730mm/グレー/100本入(取寄)	2-33 10R 1820mm/グレー/100本入(在庫) 2730mm/グレー/100本入(取寄)	2-34 13R 1820mm/グレー/100本入(取寄) 2730mm/グレー/100本入(取寄)

●ニューツーウェー定木(フリー)

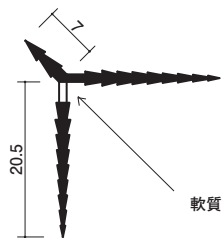

2-41 フリー7 (限定在庫品)
 1820mm/グレー/100本入

施工図

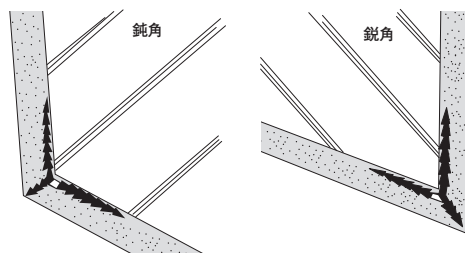

●ツーウェーカッター

- ニューツーウェーコーナー定木・ニューツーウェー定木フリー全種に対応する特殊形状の使いやすい鋏です。
- 思いのままの角度でカッティングが正確にできるので作業効率がアップします。

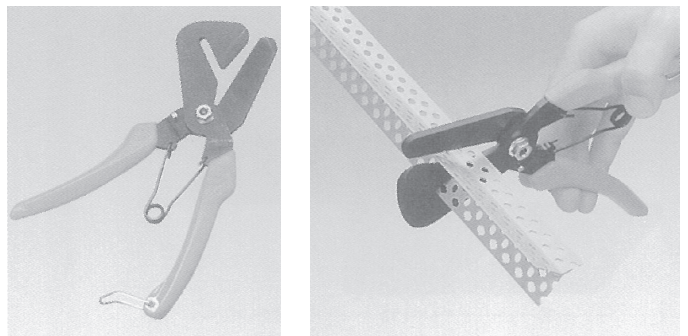

2-57 ツーウェーカッター (限定在庫品)
 6丁入

●薄塗コーナー定木 (パンチング穴付)

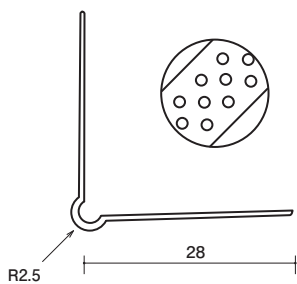

8-80 塩ビコーナービート KMC-28
2500mm/クリーム/100本入

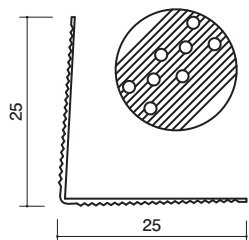

8-075 L型コーナー25筋付 穴あき (P-25)
2500mm-3000mm/ホワイト/100本入

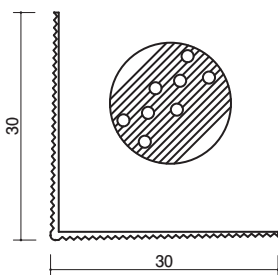

8-56 P-30
2500mm/ホワイト/100本入

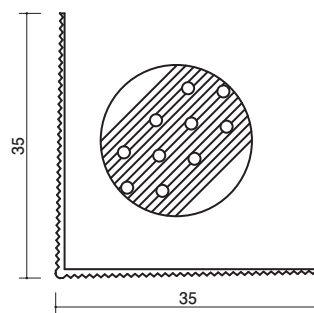

8-59 P-35
2500mm/ホワイト/100本入

●コーナー定木 (パンチング穴付)

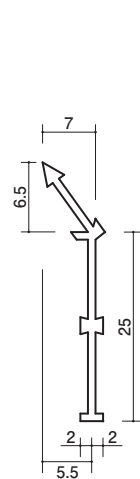

2-02 コーナー定木B型
1820mm/グレー/200本入

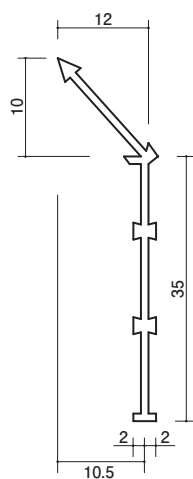

2-01 コーナー定木A型
1820mm/グレー/100本入

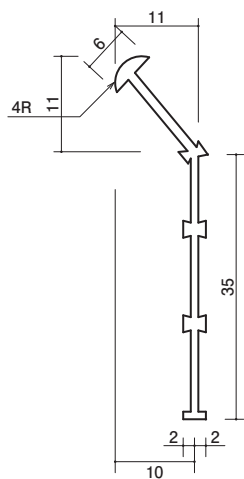

2-03 コーナー定木C型
1820mm-2730mm/グレー/100本入



取付図

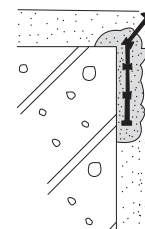

クロス下地
ペンキ下地

廻り縁
(塩ビ)

廻り縁
(アルミ)

ジョイナー
(塩ビ)

ジョイナー
(アルミ)

ジョイナー
(金属折曲)

ジョイナー
(断熱材用)

アングル等
(塩ビ)

アングル等
(アルミ)

加工案内
塗装案内

床用
階段用

中木
クローラー角

浴室天井

スバンドレル

点検口

ビス
接着剤

養生作業具
断熱工材

左官

クロス下地
ペンキ下地

廻り縁
(塩ビ)

廻り縁
(アルミ)

ジョイナー
(塩ビ)

ジョイナー
(アルミ)

ジョイナー
(金属折曲)

ジョイナー
(断熱材用)

アングル等
(塩ビ)

アングル等
(アルミ)

加工案内
塗装案内

床用
階段用

巾木
クイール角

浴室天井

スバンドレル

点検口

ビス
接着剤

養生作業具
断熱工事材

左官

左官・仮設資材

品番が〇〇-〇〇は取寄せ品です。納期をご確認下さい。
サトウ巧材 www.sato-kozai.com

●硬質面木

R面木

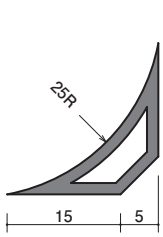

3-86 R-25
2000mm/100本入
(梱包単位出荷)

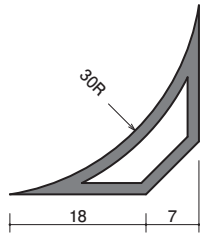

3-87 R-30
2000mm/100本入
(梱包単位出荷)

●発泡目地棒

面取棒

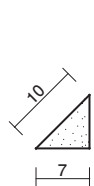

3-41 T-10
2000mm/200本入×2

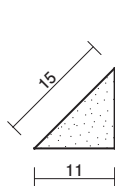

3-42 T-15
2000mm/100本入×2

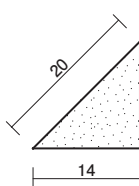

3-43 T-20
2000mm/200本入

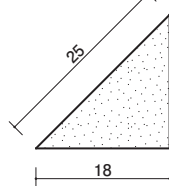

3-44 T-25
2000mm/100本入

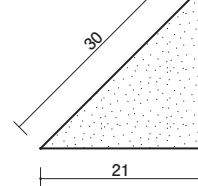

3-45 T-30
2000mm/100本入

R面木

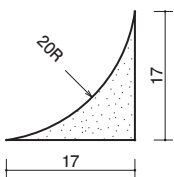

3-53 TR-20
2000mm/200本入

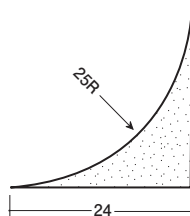

3-54 TR-25
2000mm/100本入

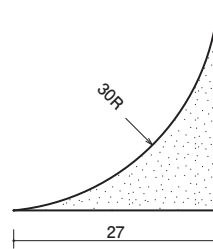

3-55 TR-30
2000mm/100本入

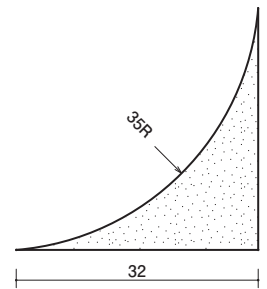

3-56 TR-35
2000mm/50本入

角目地棒

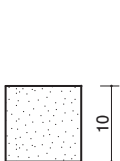

3-66 角-10
2000mm/200本入

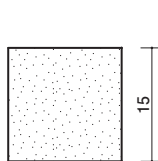

3-67 角-15
2000mm/100本入

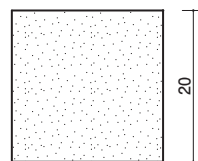

3-68 角-20
2000mm/50本入×2

●発泡目地棒

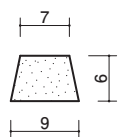

4-01 M-15W
2000mm/200本入

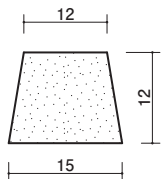

4-02 M-4W
2000mm/200本入

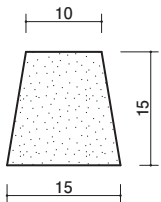

4-03 M-1W
2000mm/100本入×2

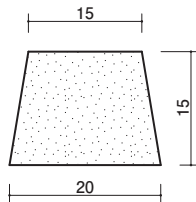

4-04 K-3W
2000mm/100本入

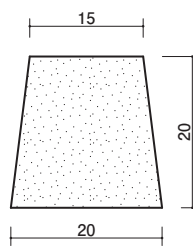

4-05 M-LW
2000mm/100本入

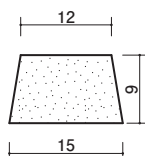

4-16
M-5W
2000mm
200本入

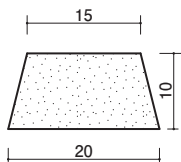

4-17
K-6W
2000mm
100本入

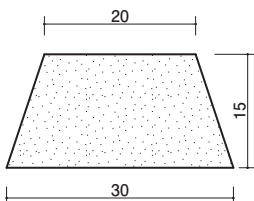

4-19 K-4W
2000mm/50本入

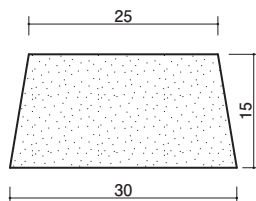

4-20 K-14W
2000mm/50本入

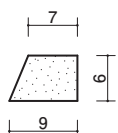

4-26
M-15S
2000mm
200本入

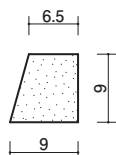

4-37
M-14S
2000mm
200本入

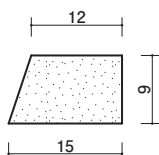

4-38
M-5S
2000mm
200本入

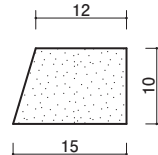

4-39
M-16S
2000mm
200本入

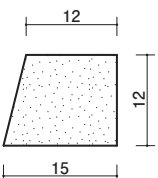

4-27
M-4S
2000mm
200本入

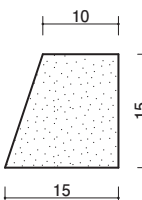

4-28
M-1S
2000mm
100本入×2

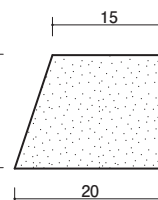

4-29
K-3S
2000mm
100本入

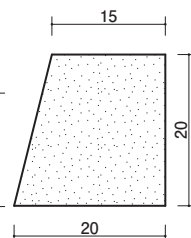

4-30
M-LS
2000mm
100本入

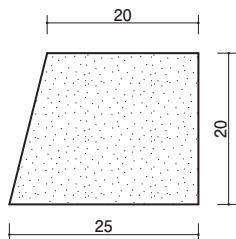

4-31 K-2S
2000mm/50本入

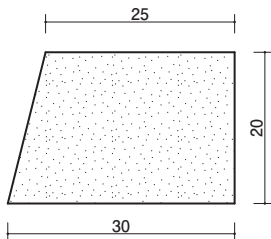

4-33 K-12S
2000mm/50本入

ペクロス下地

(廻り縁)

(アルミ)

ジョイナー (塩ビ)

ジョイナー (アルミ)

ジョイナー (金属折曲)

ジョイナー (断熱材用)

アングル等 (塩ビ)

アングル等 (アルミ)

加工案内

床用

巾木

浴室天井

スバンドレル

点検口

ビス

養生作業具

左官

左官・仮設資材

●目地棒

(ステンレス SUS304 コールド材)

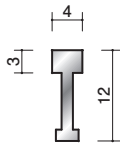

1-80
 ステン目地棒4×12
 1820mm

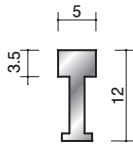

1-81
 ステン目地棒5×12
 1820mm

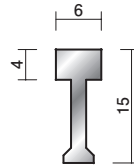

1-83
 ステン目地棒6×15
 1820mm

(真鍮)

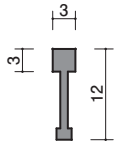

1-87
 真鍮目地棒3×12
 1820mm/ゴールド

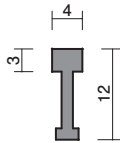

1-89
 真鍮目地棒4×12
 1820mm/ゴールド

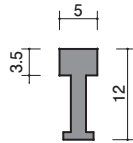

1-90
 真鍮目地棒5×12
 1820mm/ゴールド

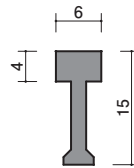

1-91
 真鍮目地棒6×15
 1820mm/ゴールド

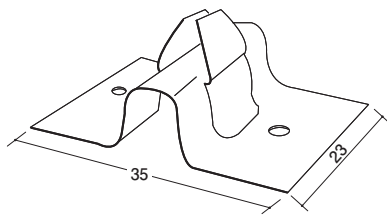

1-96
 目地棒用足金具 (スチール製)
 スチール製/250個入

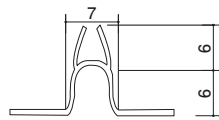

1本に5ヶ〜7ヶ
 使用します。

取付図

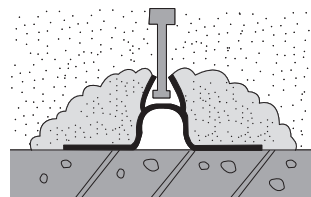

●コーナービート

取付図

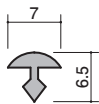

1-57
 アルミ並丸 (限定在庫品)
 1820mm



1-61
 コーナービート用足金具 (限定在庫品)
 ステンレス製/250個入

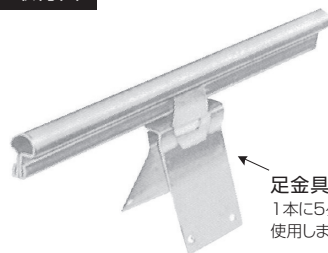

足金具
 1本に5ヶ〜7ヶ
 使用します。

クロス下地
 ベンキ下地

廻り縁
 (塩ビ)

廻り縁
 (アルミ)

ジョイナー
 (塩ビ)

ジョイナー
 (アルミ)

ジョイナー
 (金属折曲)

ジョイナー
 (断熱材用)

アングル等
 (塩ビ)

アングル等
 (アルミ)

加工案内
 塗装案内

床用
 階段用

巾木
 クリーナー角

浴室天井
 スパンドレル

点検口

ビス
 接着剤

養生作業具
 断熱工事材

●伸縮目地(取寄品)

エキスパンタイトJ型 1500mm

用途:一般ビル/床(土間)

性能:形状安定性/耐衝撃性/施工性

付属品:直線ジョイント(1.5m当り1ヶ)/ブラケット(1.5m当り3ヶ)

5-010

5-012

5-080

5-020

5-090

呼称	高さ	梱包数	キャップ幅	長さ
TJ20H30	30mm	90本	20mm	1500mm
TJ20H40	40mm	70本		
TJ20H50	50mm	80本		
TJ20H60	60mm	80本		
TJ20H100	100mm	60本		

※他サイズについては、お問い合わせ下さい。

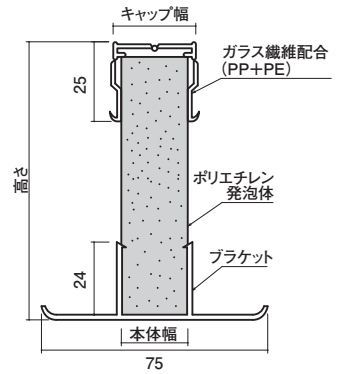
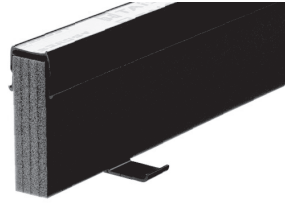

コーナーバッファー <受注生産品>

用途:防水層、立上がり部の入隅部分の破断防止
 目地巾5~40mm/高さ50~1000mm
 長さ1500mm

タイプ:のりなし/片面のり付

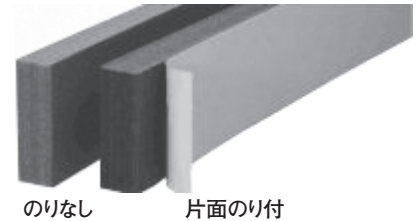

施工図

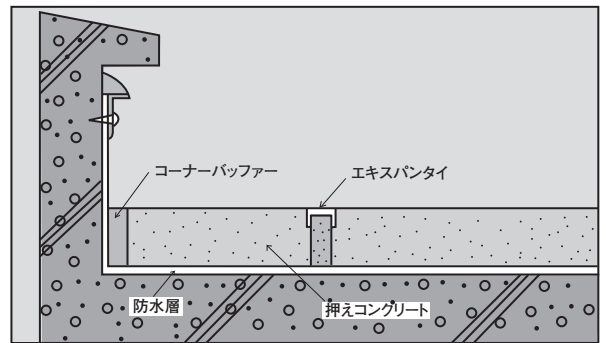

ペクロス下地

(廻り縁)

(アルミ)

ジョイナー (塩ビ)

ジョイナー (アルミ)

ジョイナー (金属折曲)

ジョイナー (断熱材用)

アングル等 (塩ビ)

アングル等 (アルミ)

加工案内 塗装案内

床用 階段用

巾木 クーラー角

浴室天井

スバンドレル

点検口

ビス 接着剤

養生作業具 断熱工材